

UMPIOVEN MEKAANINEN LUKITUS

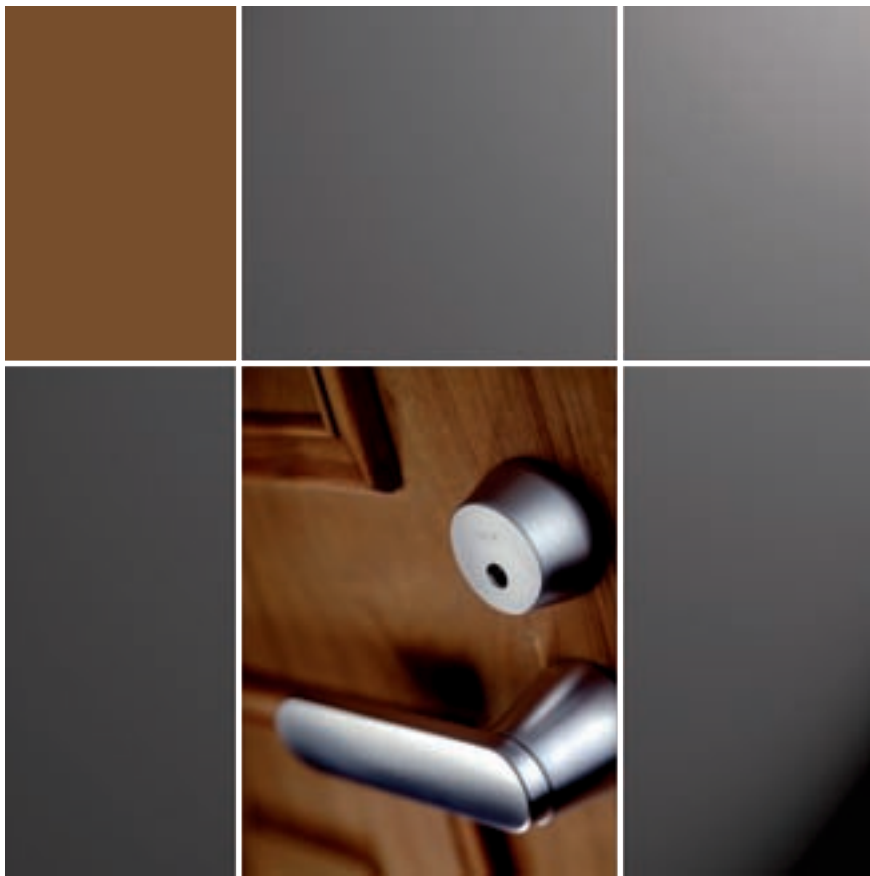

TOIMINNALLISET KUVAUKSET

TEKNISET TOIMITUSEHDOT – LUKOT JA RAKENNUSHELAT

Pohjoismaisen lukko- ja helakomitean jäsenten, (Dansk Industri, Tanska, Jernvarebransjens Leverandørforening, Norja, Teknikföretagen, Ruotsi ja Teknologiateollisuus ry:n, Suomi) lukko- ja helavalmistajien vuonna 2003 hyväksymät tekniset toimitusehdot.



Soveltaminen

1. Näitä teknisiä toimitusehtoja sovelletaan, mikäli sopijapuolet kirjallisesti tai muulla tavalla ovat sopineet niiden soveltamisesta eikä niitä sopijapuolten välisellä kirjallisella sopimuksella ole muutettu. Lisäksi sovelletaan Norjan, Ruotsin, Suomen ja Tanskan sisäisissä ja niiden välisissä toimituksissa käytettäviksi tarkoitettuja koneiden, mekaanisten, sähköisten ja elektronisten laitteiden toimitusten yleisiä sopimusehtoja NL 01.

Standardit ja luettelot

2. Ellei muuta ole sovittu, toimitetaan lukot ja helat valmistusmaassa voimassa olevien standardien mukaisina. Vähvistetun standardin puuttuessa tapahtuu toimitus toimittajan sopimuksen tekohetkellä voimassa olevien tavaraluetteloiden ja/tai hänen yleisesti käyttämiensä laatumormien mukaisena.

Helapinta

3. Helapinnalla tarkoitetaan asennuksen jälkeen näkyvissä olevaa pintaa.

Lukitusjärjestelmä

4. Lukitusjärjestelmässä määritellään kunkin lukon toiminta ja paikka selvittämällä jokaisen lukon sijoitus järjestelmässä sekä kunkin lukon avaimet. Jokainen lukkokaavio on varustettava koodimerkinnällä. Lukitusjärjestelmä laaditaan, mikäli se on teknisesti mahdollista, ostajan toivomuksen ja hyväksymän lukkokaavion mukaisesti.

5. Lukot, sylinterit ja/tai avaimet toimitetaan lukitusjärjestelmämerkinnällä ja kaavionmukaisella lukko- ja avainnumerolla varustettuna.

6. Lukkokaavion omistusoikeus säilyy toimittajalla. Ellei muuta ole sovittu, on toimittaja velvollinen säilyttämään hyväksytyyn lukkokaavioon 10 vuotta toimituksen jälkeen.

Lisäavainten ja -osien toimitukset

7. Tehtaan valmistamien ja markkinoimien lisäavainten ja -sylinterien toimittaminen edellyttää tehtaan valtuutusta ja valvontaa.

Virhevastuu

8. Toimittaja sitoutuu kohtien 9-10 sekä NL 01:n virhevastuuta koskevien määräysten lisäksi korjaamaan kaikki konstruktiossa, aineessa tai valmistuksessa ilmenneistä virheistä aiheutuvat viat.

9. Muutoksena NL 01:n kohtien 23 ja 33 määräyksiin, vastaa toimittaja ainoastaan virheistä, jotka ilmenevät kahden vuoden kuluessa lukon tai heloituksen käyttöönotosta, kuitenkin enintään kolmen vuoden kuluessa toimituspäivästä.

10. Sen lisäksi mitä NL 01:n kohdassa 22 on määrätty, ei toimittaja vastaa virheistä, jotka ovat aiheutuneet muiden kuin alkuperäisosien käytöstä tai siitä, että ostaja on tehnyt muutoksia alkuperäisosaan. Osilla tarkoitetaan tässä yhteydessä myös avainaihiota.

Varaosien toimitus

11. Ellei muuta ole sovittu, on toimittaja velvollinen pitämään varastossa lukkojen ja helojen varaosia vähintään viiden vuoden ajan alkuperäisestä toimituspäivästä laskettuna. Varaosien toimitus tapahtuu toimitushetkellä voimassa olevien ehtojen mukaisesti.

UMPIOVEN KÄYTTÖ- JA VARMUUSLUKOT

Tämän oppaan lukot edellyttävät ovirakenteelta noin 100 mm upotussyvyyttä lukkorungolle.

Päivä- ja yökäyttötila

Siirtyminen yö- ja päiväkäyttötilojen välillä tapahtuu muuttamalla lukon etulevyssä olevan liukunapin asentoa. T-versiossa on liukunappi korvattu kuusiokoloavaimella toimivalla ruuvilla. HUOM! Muutettaessa liukunapin tai ruuvin asentoa on lukon telkeä samalla painettava hieman sisäänpäin.

Mikrokytkinlukot

Mikrokytkinlukoissa toiminta on vastaava kuin mekaanisissa lukoissa. Lukkoa käytetään tilatiedon saamiseen. Mikrokytkinlukon tuotekoodi on vastaavan mekaanisen lukon tuotekoodi lisätynä X-kirjaimella.

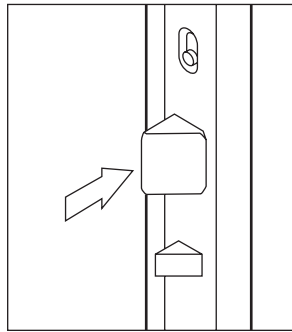
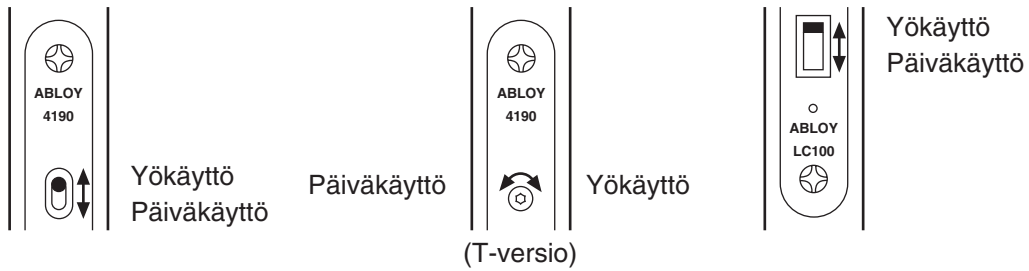

Päiväkäyttötilassa lukko on auki ja telki painuu sisään. Lukko avataan painikkeella.

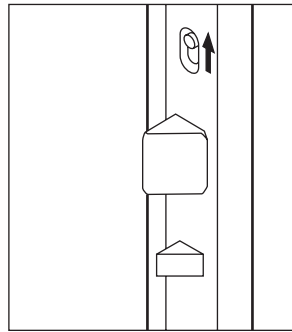

Siirtyminen yökäyttö- eli takalukitus-tilaan tapahtuu nostamalla liukunappi yläasentoon.

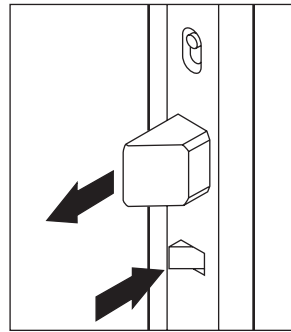

Oven sulkeutuessa takalukituskiila painuu sisään ja telki tulee ulos.

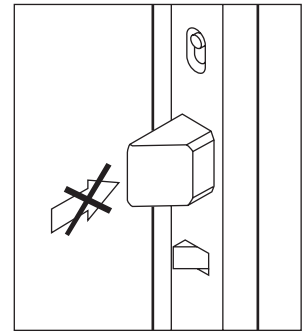

Tässä tilassa teljen sisään painuminen on estetty. Lukko avataan avaimella tai vääntönupilla.

Lukon toiminnan muuttaminen sulkutulpalla

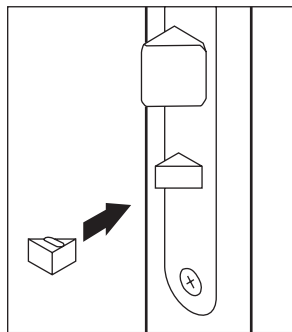

Varaosana saatava sulkutulppa asennetaan lukon takalukituskiilan päälle.

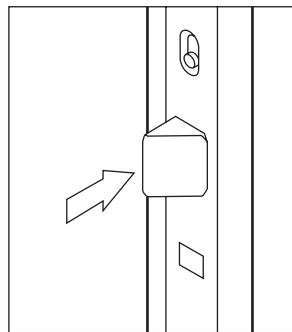

Muutos ei vaikuta päiväkäyttötilan toimintaan.

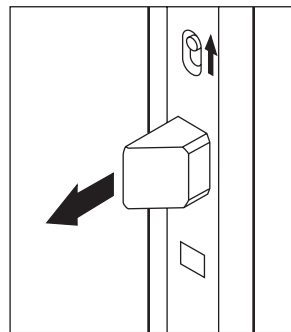

Siirtyminen yökäyttö-tilaan laukaisee teljen aina automaattisesti ulos ja lukko takalukittuu.

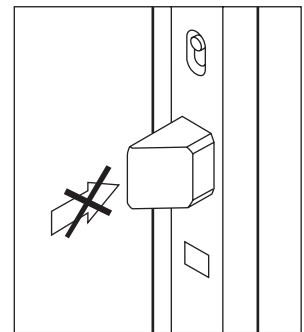

Lukko avataan ja suljetaan avaimella tai vääntönupilla.

Materiaali

Käyttölukkojen lukkorunko ja telki ovat terästä. Käyttölukkojen avainpesän suojahela ja vääntönuppi ovat messinkiä. Varmuuslukkojen lukkorunko on terästä ja poraussuoja karkaistua jousiterästä, telki ja ulkopuolisen avainpesän suojahela ovat pintakarkaistua terästä.

Pintakäsittely

Avainpesän suojahelan pintakäsittely on kromattu (CR), satin (HCR), messinkiharjattu (M) tai messinkikiiltävä (Ms/ki). Lukkorunko on kromattu (CR).

Pakkaus

Lukkorunkopakkaus sisältää:

- lukkorungon
- kiinnitysruuvit
- vastaraudan (poikkeuksena mikrokytkinlukkorungot)
- poraus- ja asennusohjeet

Avainpesäpakkaus sisältää:

- avainpesäkomponentin
- suojarenkaat
- kiinnitys- ja sideruuvit
- 3 kpl avaimia ja avainpinnan
- mahdolliset jatkokappaleet

Tilauksessa mainittava

- kappalemäärä
- lukkomalli/avainpesätyyppi
HUOM! sylinterityypin kirjaintunnus ABLOY CLASSIC (C), ABLOY EXEC (E) tai ABLOY PROTEC (N)
- pintakäsittely
- oven aukeamissuunta (kts. numero kuvasta)
- oven kokonaispaksuus A/mitta (kts. kuva)
- oven B/mitta lukkorungon keskeltä oven avautumispuolen pintaan (kts. kuva)
- ovimalli (tasareuna/huullettu)

Tilausesimerkki

1 kpl, ME115/CY001E,MS/Ki, 4, 40/25, Huullettu

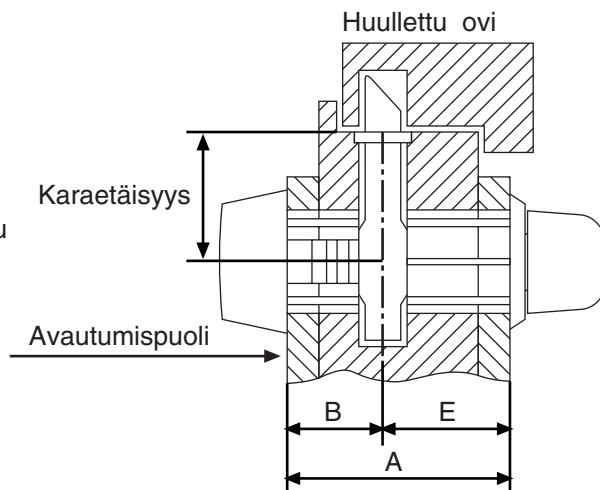

Oven kätisyyden eli avautumissuunnan määrittäminen

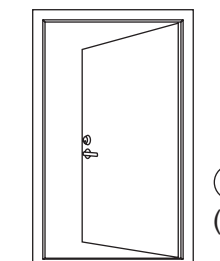

① Oikea sisään
(Vasenkäätinen lukkorunko)

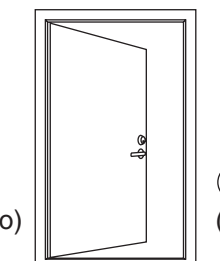

② Vasen sisään
(Oikeakätinen lukkorunko)

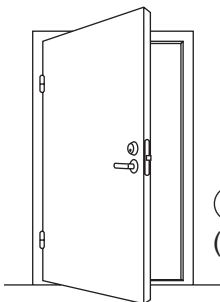

③ Vasen ulos
(Vasenkäätinen lukkorunko)

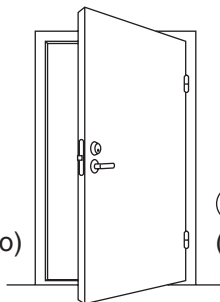

④ Oikea ulos
(Oikeakätinen lukkorunko)

Umpioven käyttölukot

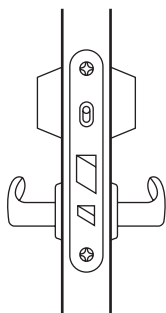

Koodin sisältö:
- lukkorunko 4190, 4190X
- avainpesäpari CY002

Koodi ei sisällä painikkeita, vaan ne valitaan erikseen.

ABLOY 2390, 2390X

Lukko avautuu takalukittuna molemmin puolin avaimella ja päiväkäytössä painikkeilla. Ei poistumistieviin.

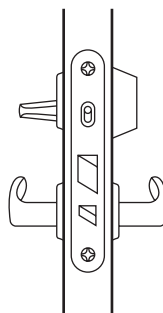

Koodin sisältö:
- lukkorunko 4190, 4190X
- avainpesä +
vääntönuppi CY001

Koodi ei sisällä painikkeita, vaan ne valitaan erikseen.

ABLOY 2590, 2590X

Lukko avautuu takalukittuna ulkopuolelta avaimella ja sisäpuolelta vääntönupista ja päiväkäytössä painikkeilla. Myös palo-oviin.

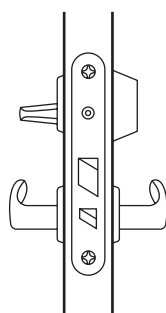

Koodin sisältö:
- lukkorunko 4190T
- avainpesä +
vääntönuppi CY001

Koodi ei sisällä painikkeita, vaan ne valitaan erikseen.

ABLOY 2590T

Lukko avautuu takalukittuna ulkopuolelta avaimella ja sisäpuolelta vääntönupista ja päiväkäytössä painikkeilla. Takalukitus- ja päivätila valitaan kuusiokoloavaimella. Myös palo-oviin.

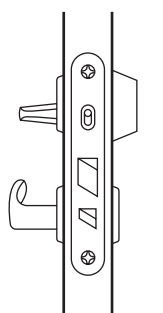

Koodin sisältö:
- lukkorunko 4190, 4190X
- avainpesä +
vääntönuppi CY001

Koodi ei sisällä painikkeita, vaan ne valitaan erikseen.

ABLOY 2591, 2591X

Lukko avautuu takalukittuna ulkopuolelta avaimella ja sisäpuolelta vääntönupista ja päiväkäytössä painikkeella. Myös palo-oviin.

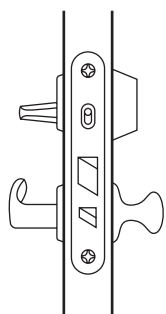

Koodin sisältö:
- lukkorunko 4190, 4190X
- avainpesä +
vääntönuppi CY001

Koodi ei sisällä painikkeita, vaan ne valitaan erikseen.

ABLOY 2592, 2592X

Lukko avautuu takalukittuna ulkopuolelta avaimella ja sisäpuolelta vääntönupista ja päiväkäytössä sisäpuolelta painikkeella. Myös palo-oviin.

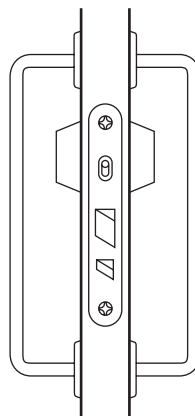

Koodin sisältö:
- lukkorunko 4195, 4195X
- avainpesäpari CY002

Koodi ei sisällä vetimiä, vaan ne valitaan erikseen.

ABLOY 2195, 2195X

Takalukittuna lukko avautuu molemmin puolin avaimella ja päiväkäytössä telki on lukittu kokonaan lukkorungon sisään. Ei poistumistieviin.

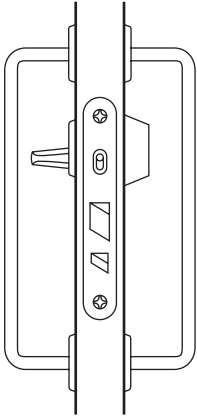

Koodin sisältö:
- lukkorunko 4195, 4195X
- avainpesä +
vääntönuppi CY001

Koodi ei sisällä vetimiä,
vaan ne valitaan erikseen.

ABLOY 2295, 2295X

Takalukittuna lukko avautuu ulkopuolelta avaimella ja sisäpuolelta vääntönupista. Päiväkäytössä telki on lukittu kokonaan lukkorungon sisään.

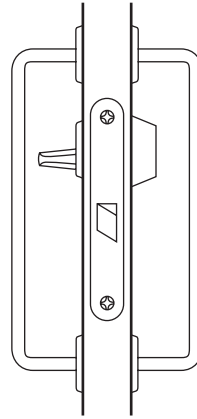

Koodin sisältö:
- lukkorunko 4197
- avainpesä +
vääntönuppi CY001

Koodi ei sisällä vetimiä,
vaan ne valitaan erikseen.

ABLOY 2297

Lukko avautuu ulkopuolelta avaimella ja sisäpuolelta vääntönupilla. Lukko on aina salpautuva. Ei takalukitusmahdollisuutta. Myös palo-oviin.

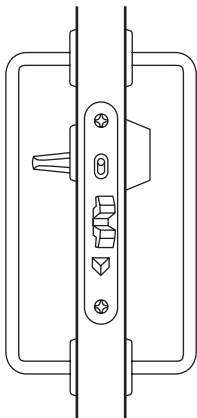

Koodin sisältö:
- lukkorunko 4960, 4960X
- avainpesä +
vääntönuppi CY001

Koodi ei sisällä vetimiä,
vaan ne valitaan erikseen.

ABLOY 2262, 2262X

Takalukittuna lukko avautuu ulkopuolelta avaimella ja sisäpuolelta vääntönupilla. Päiväkäytössä telki on lukittu kokonaan lukkorungon sisään.

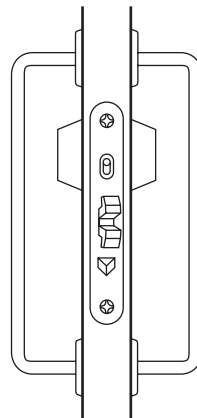

Koodin sisältö:
- lukkorunko 4960, 4960X
- avainpesäpari CY002

Koodi ei sisällä vetimiä,
vaan ne valitaan erikseen.

ABLOY 2162, 2162X

Takalukittuna lukko avautuu molemmin puolin avaimella ja päiväkäytössä telki on lukittu kokonaan lukkorungon sisään. Ei poistumistieoviin.

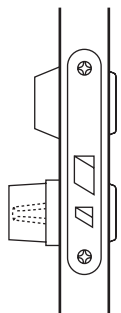

Koodin sisältö:
- lukkorunko 4193, 4193X
- sisäpuolinen-
avainpesä CY021
- vääntönuppi +
kupu 6168

ABLOY ME137, ME137X

Takalukittuna lukko avautuu sisäpuolelta avaimella. Sisäpuolelta lukko avautuu myös vääntönupista rikkomalla vääntönupia suojaava muovikupu. Ei päiväkäyttömahdollisuutta

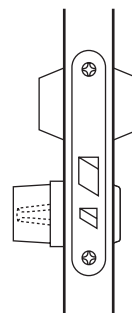

Koodin sisältö:
- lukkorunko 4193, 4193X
- avainpesäpari CY002
- vääntönuppi +
kupu 6168

ABLOY 2398, 2398X

Takalukittuna lukko avautuu kummaltakin puolelta avaimella. Sisäpuolelta lukko avautuu myös vääntönupista rikkomalla vääntönupia suojaava muovikupu. Ei päiväkäyttömahdollisuutta.

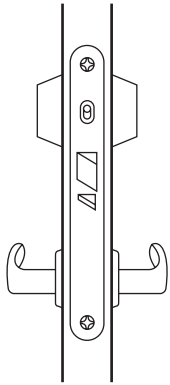

Koodin sisältö:
- lukkorunko LC204, LC204X
- avainpesäpari CY002

Koodi ei sisällä painikkeita,
vaan ne valitaan erikseen.

ABLOY 2320, 2320X

Lukko avautuu takalukittuna molemmin puolin avaimella ja päiväkäytössä painikkeilla. Ei poistumistieoviin. Mitoitus SFS 5208 mukainen.

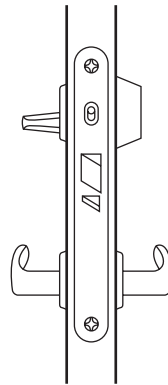

Koodin sisältö:
- lukkorunko LC204, LC204X
- avainpesä +
vääntönuppi CY001

Koodi ei sisällä painikkeita,
vaan ne valitaan erikseen.

ABLOY 2520, 2520X

Lukko avautuu takalukittuna ulkopuolelta avaimella ja sisäpuolelta vääntönupista ja päiväkäytössä painikkeilla. Mitoitus SFS 5208 mukainen. Myös palo-oviin

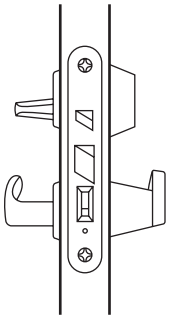

Koodin sisältö:
- lukkorunko LC100, LC100X
- avainpesä +
vääntönuppi CY001

Koodi ei sisällä painikkeita,
vaan ne valitaan erikseen.

ABLOY ME115, ME115X

Takalukitusilassa lukitus avataan ulkopuolelta avaimella ja ovi avataan sen jälkeen painikkeella. Sisäpuolelta lukitus avataan vääntönupilla ja ovi avataan painikkeella. Päiväkäytössä lukko avataan painikkeilla. Myös palo-oviin.

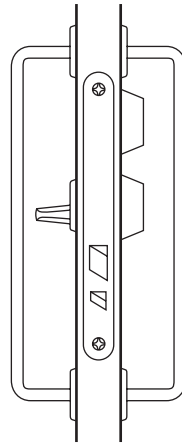

Koodin sisältö:
- lukkorunko LC120, LC120X
- avainpesä CY037 (ylä)
- avainpesä + vääntönuppi
CY001 (ala)

Koodi ei sisällä vetimiä,
vaan ne valitaan erikseen.

ABLOY ME138, ME138X

Lukko avautuu takalukittuna ulkopuolelta avaimella molemmista avainpesistä ja sisäpuolelta vääntönupista. Avainpesät sarjoitetaan eri avaimille. Myös palo-oviin.

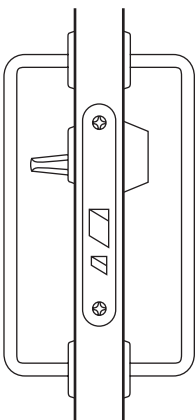

Koodin sisältö:
- lukkorunko 4194, 4194X
- avainpesä +
vääntönuppi CY001

Koodi ei sisällä vetimiä,
vaan ne valitaan erikseen.

ABLOY ME148, ME148X

Takalukittuna lukko avautuu ulkopuolelta avaimella ja sisäpuolelta vääntönupilla. Lukossa ei ole päiväkäyttömahdollisuutta. Myös palo-oviin.

Umpioven varmuuslukot

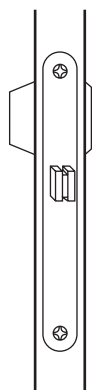

Koodin sisältö:
-lukkorunko 4181, 4181X
-sisäpuolinen-
avainpesä CY061

ABLOY ME100, ME100X

Lukko lukitaan ja avataan avaimella vain sisäpuolelta.

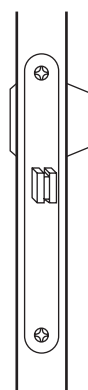

Koodin sisältö:
-lukkorunko 4181, 4181X
-ulkopuolinen-
avainpesä CY060

ABLOY ME101, ME101X

Lukko lukitaan ja avataan avaimella vain ulkopuolelta.

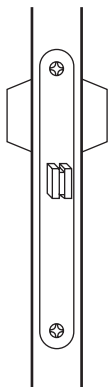

Koodin sisältö:
-lukkorunko 4181, 4181X
-avainpesäpari CY062

ABLOY ME102, ME102X

Lukko lukitaan ja avataan avaimella oven molemmilta puolilta.



BODA 429

Lukko lukitaan ja avataan avaimella oven molemmilta puolilta. Ei ole sarjoitettavissa ABLOY – sylinterilukkojen kanssa

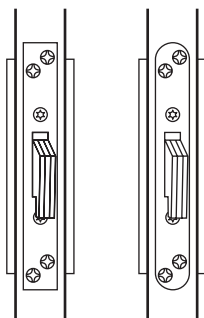

ABLOY BODAGUARD SL900 / SL901

Lukko lukitaan ja avataan avaimella oven molemmilta puolilta. Ei ole sarjoitettavissa ABLOY – sylinterilukkojen kanssa.

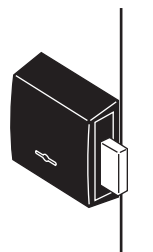

ABLOY 2928 / 2929

Lukko lukitaan ja avataan avaimella vain sisäpuolelta. Ei ole sarjoitettavissa ABLOY – sylinterilukkojen kanssa

Umpioven välioven lukot

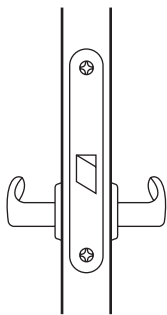

Koodin sisältö:
-lukkorunko 4290

Koodi ei sisällä painikkeita,
vaan ne valitaan erikseen.

ABLOY 4290

Julkisten tilojen painiketoiminen välioven lukko,
myös palo-ovissa

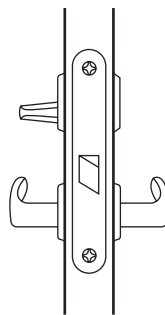

Koodin sisältö:
-lukkorunko 4291

Koodi ei sisällä painikkeita,
vaan ne valitaan erikseen.
WC-vääntönupit valittava
erikseen.

ABLOY 4291

Painiketoiminen julkisten wc-tilojen lukko.

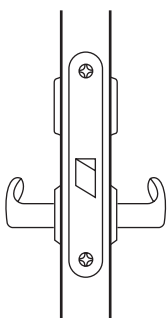

Koodin sisältö:
-lukkorunko 414

Koodi ei sisällä painikkeita,
vaan ne valitaan erikseen.
Avainkilvet ja WC-vääntö-
nupit valittava erikseen.

ABLOY 414

Käytetään asuntojen väli- ja WC -ovissa. Lukko on
symmetrinen, oven avautumissuunnalla ei merkitystä.
Ei ole sarjoitettavissa ABLOY – sylinterilukkojen
kanssa

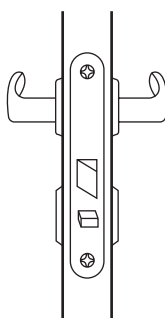

Koodin sisältö:
-lukkorunko 2014

Koodi ei sisällä painikkeita,
vaan ne valitaan erikseen.
Avainkilvet ja WC-vääntö-
nupit valittava erikseen.

ABLOY 2014

Käytetään asuntojen väli- ja WC -ovissa. Avaimella
tai WC -vääntönupilla lukittava telki. Ei ole sarjoitet-
tavissa ABLOY – sylinterilukkojen kanssa

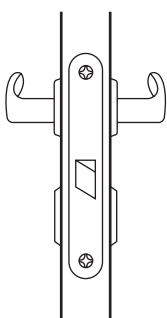

Koodin sisältö:
-lukkorunko 2024

Koodi ei sisällä painikkeita,
vaan ne valitaan erikseen.
Avainkilvet ja WC-vääntö-
nupit valittava erikseen.

ABLOY 2024

Avain- tai wc-vääntönupilla toimiva välioven lukko

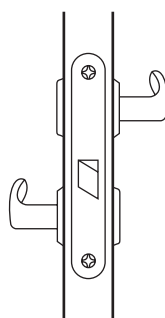

Koodin sisältö:
-lukkorunko 2025

Koodi ei sisällä painikkeita,
vaan ne valitaan erikseen.

ABLOY 2025

Ylöspäin kääntyvällä painikkeella toimiva wc-tilojen
lukko mm. palvelutaloissa.

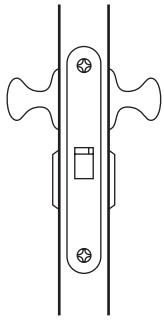

Koodin sisältö:
-lukkorunko 4249

Koodi ei sisällä vetimiä, vaan ne valitaan erikseen. Avainkilvet ja WC-vääntönupit valittava erikseen.

ABLOY 4249

Avaimella tai WC –vääntönupilla lukittava liukuoven lukko. Ei ole sarjoitettavissa ABLOY – sylinterilukkojen kanssa.

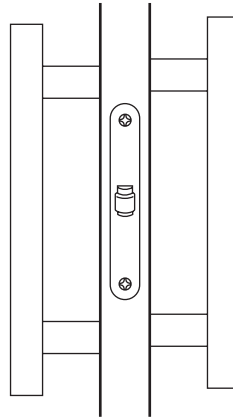

Koodin sisältö:
-lukkorunko 4238

Koodi ei sisällä vetimiä, vaan ne valitaan erikseen.

ABLOY 4238

Symmetrinen rullasalpa.

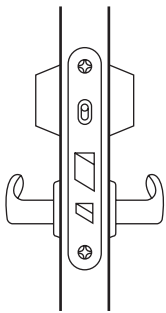

Koodin sisältö:
-lukkorunko 4260
-avainpesäpari CY002 tai CY029

Koodi ei sisällä painikkeita, vaan ne valitaan erikseen.

ABLOY 2360

Lukko avautuu takalukittuna molemmin puolin avaimella ja päiväkäytössä painikkeilla. Ei poistumistieoviin.

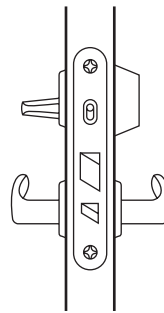

Koodin sisältö:
- lukkorunko 4260
- avainpesä +
vääntönuppi CY001 tai CY028

Koodi ei sisällä painikkeita, vaan ne valitaan erikseen.

ABLOY 2560

Lukko avautuu takalukittuna ulkopuolelta avaimella ja sisäpuolelta vääntönupista ja päiväkäytössä painikkeilla.

Parveke- ja terassioven käyttölukot

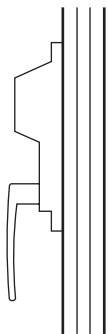

Koodin sisältö:
-lukkorunko LA105, LA106, LA107
-avainpesä 5165

ABLOY 6065, 6066, 6067

Lukko avautuu aukiasennossa painikkeesta. Lukitusasennossa lukko on avattavissa vain avaimella.

IKKUNALUKKO



Koodin sisältö:
-lukkorunko 5751215, 5751225, 5751235
-avainpesä OF402

ABLOY LA100, LA101, LA102

Lukko avautuu aukiasennossa painikkeesta. Lukitusasennossa lukko on avattavissa vain avaimella. Ei poistumistieoviin.

Umpioven pintalukot

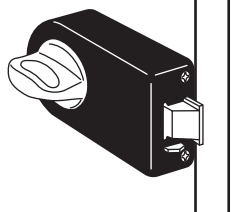

Koodin sisältö:
- lukkorunko RI201
- avainpesä 5190

ABLOY RI007

Lukko avautuu takalukittuna ulkopuolelta avaimella ja sisäpuolelta vääntönupista. Päiväkäytössä telki on lukittu kokonaan lukkorungon sisään.

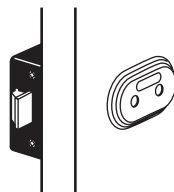

Koodin sisältö:
- lukkorunko RI206
- avainpesä CY026

ABLOY RI008

Lukko avautuu ulkopuolelta avaimella molemmista avainpesistä ja sisäpuolelta vääntönupista. Avainpesät sarjoitetaan eri avaimille. Ei takalukitusmahdollisuutta

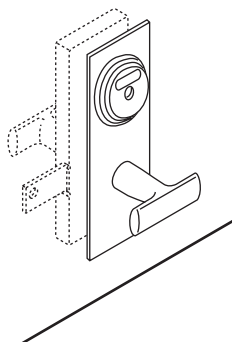

Koodin sisältö:
- lukkorunko RI207
- avainpesä CY027

ABLOY RI009

Lukitus avataan ulkopuolelta avaimella ja sisäpuolelta lukitusvivusta. Ovi avataan vääntöpainikkeesta.



www.abloy.fi

Etelä-Suomi
Abloy Oy
Soidinkuja 4
00700 HELSINKI
puh. 020 599 4200
fax 020 599 4377

Länsi-Suomi
Abloy Oy
Tohlopinranta 28
33270 TAMPERE
puh. 020 599 3111
fax 020 599 3480

Itä- ja Pohjois-Suomi
Abloy Oy
Wahlforssinkatu 20
80100 JOENSUU
puh. 020 599 2501
fax 020 599 2209



An ASSA ABLOY Group company

Abloy Oy on johtavia lukko- ja rakennushelval valmistajia ja sähköisen lukitusteknologian edelläkävijä.

ASSA ABLOY on maailman johtava lukitusratkaisujen valmistaja ja toimittaja, joka tarjoaa asiakkailleen tyylikkää ja parhaat tuotteet turvalliseen ja helppoon kulkemiseen.

ASSA ABLOY